

Open, Close, Live

MADE IN ITALY



Šarke za drvena vrata

Eclipse 3.2, podesiva skrivena šarka



EN 1634



UL US LISTED

DOOR HINGE F60 R30790

OPIS – Reverzibilna skrivena šarka sa smanjenim telom za štok od 21 mm. Podesiva u tri pravca i otvara se za 180°. Namenjena za nefalcovana vrata sa drvenim i aluminijumskim štokom. Može da se koristi uz hidraulični zatvarač za vrata.

NOSIVOST – 40 kg sa 2 šarke. 60 kg sa 3 šarke.

Napomena: Pratiti proceduru u dijagramu za nosivost.

MONTAŽA - Pripremiti krilo i štok prema dimenzijama sa dijagrama. Ubaciti šarku u frezovani deo. Fiksirati šarku sa vijkom $\phi 4,5$ maksimalne dužine koliko dozvoljava krilo i štok.

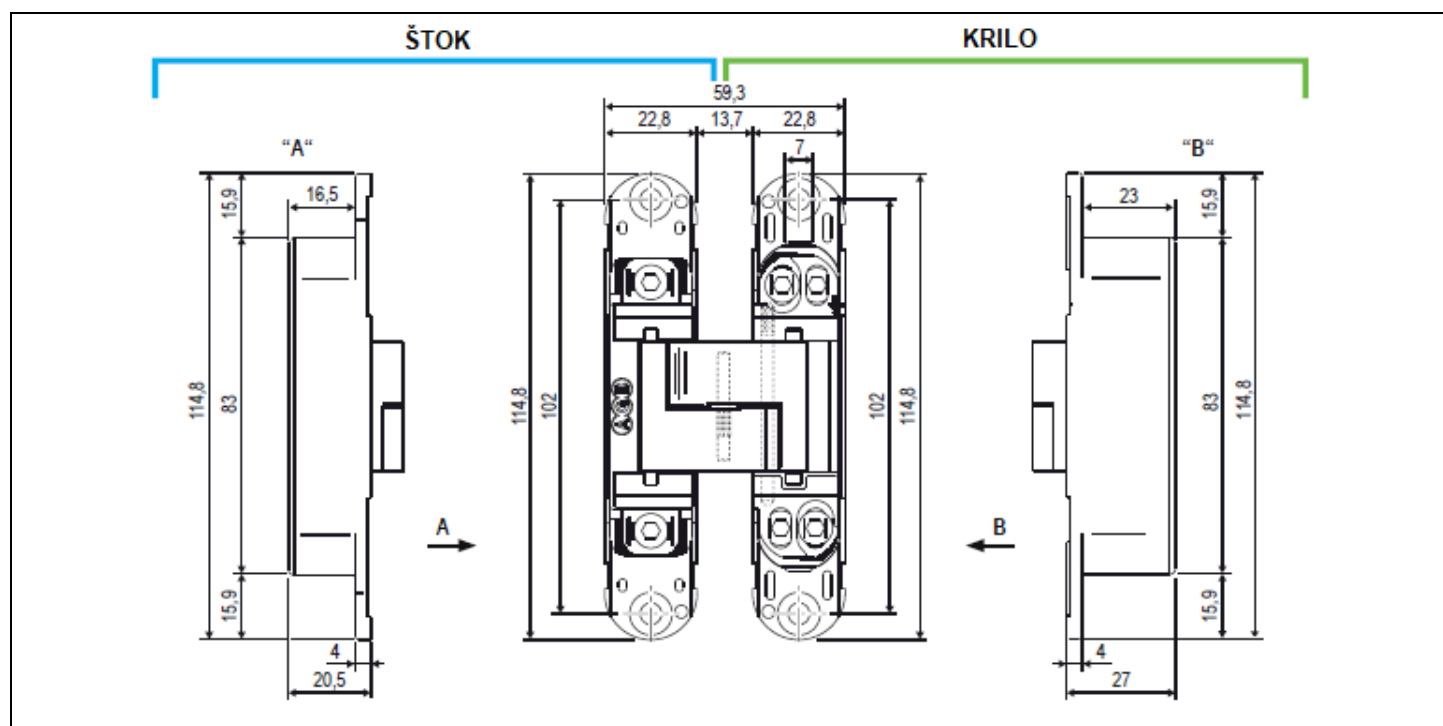

ZAVRŠNA OBRADA



03 06 13 22 34 91

- | | |
|---------------------------|----------------------|
| 03 – mesingana sjajna | 34 – hrom mat |
| 06 – niklovana sjajna | 72 – mesingana antik |
| 13 – niklovana satinirana | 91 – bela |
| 22 – bronzana | 93 – crna |

ITAL CENTAR

Industrijska zona "Volarsko polje", Panonska bb, 22300 Stara Pazova, Srbija
Tel/fax: +381 22 215-0608, 215-0609, 215-0610, 215-0611, e-mail: office@italcentar.co.rs, www.italcentar.co.rs

Open, Close, Live

MADE IN ITALY

AGB

ŠEMA ZA BUŠENJE

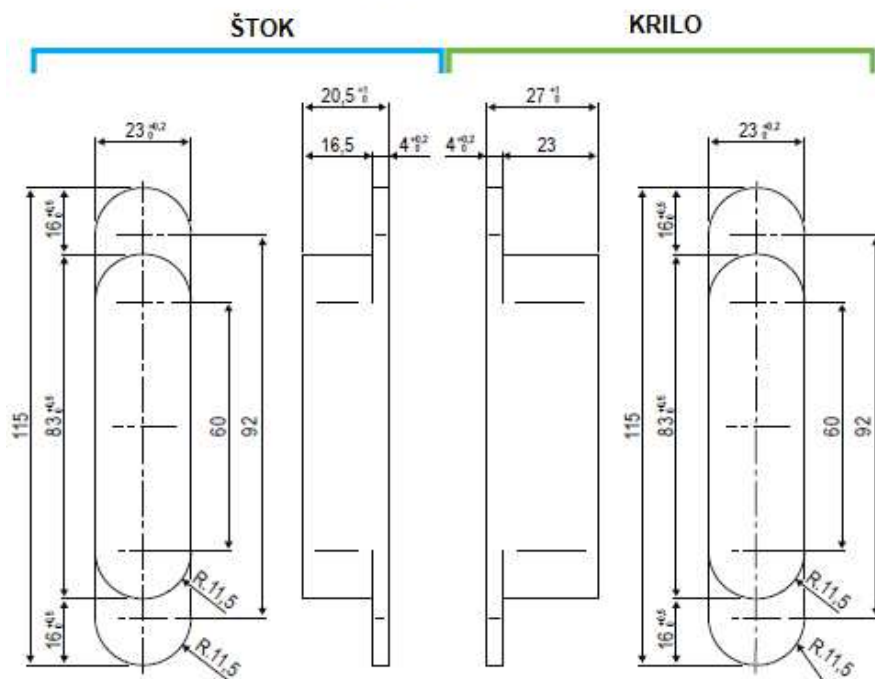

ŠTOK KRILO

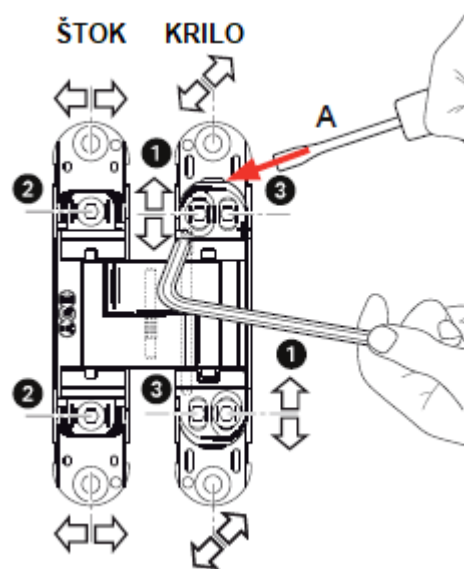

Podešavanje šarke Eclipse 3.2

Podešavanje se vrši sa imbus ključem 3 mm.

+/- 2 mm vertikalno podešavanje: odviju se vijci (1), ravnim šrafciгером podigne se šarka

A i potom se zaviju vijci imbus ključem 3 mm.

+/- 1 mm podešavanje pritiska: okretanjem vijka (2) otpusti se šarka, pomeri se telo šarke i ponovo se zavije vijak.

+/- 1,5 mm horizontalno podešavanje: vrši se okretanjem imbus ključa 3 mm na vijak (3)

Šarka u otvorenom položaju

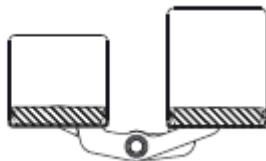

Šarka u zatvorenom položaju

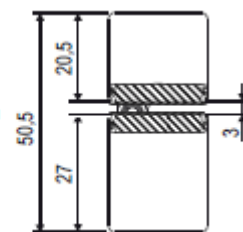

ITAL CENTAR

Industrijska zona "Volarsko polje", Panonska bb, 22300 Stara Pazova, Srbija
Tel/fax:+381 22 215-0608, 215-0609, 215-0610, 215-0611, e-mail:office@italcentar.co.rs, www.italcentar.co.rs

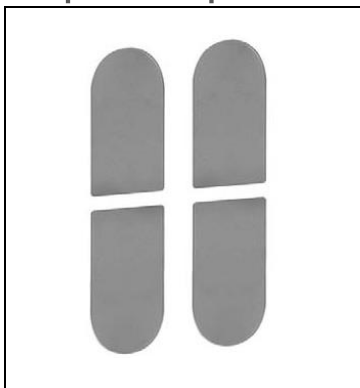
Eclipse 3.2 – plastične kapice za šarke**OPIS**

Kapice se poručuju zasebno u setu od 4 komada, namenjenih za jednu šarku. Veće su od tela šarke i prekrivaju štok 1 mm. Na poleđini kapice nalaze se pinovi.

MONTAŽA

Pinovi na kapici utisnu se u rupama na telu šarke.

ZAVRŠNE OBRAD

03 – mesingana sjajna, 06 – niklovana sjajna, 22 – bronzana, 34 – hrom mat, 44 – siva, 91 – bela, 93 – crna.

Eclipse 3.2 – aluminijumske kapice za šarke**OPIS**

Kapice se poručuju zasebno u setu od 4 komada, namenjenih za jednu šarku. Prekrivaju telo šarke i u ravni su sa krilom i štokom. Sa strane su po dve zakačke.

MONTAŽA

Zakačke na kapici utisnu se u žlebove na telu šarke.

ZAVRŠNE OBRAD

03 – mesingana sjajna, 06 – niklovana sjajna, 13 – niklovana satinirana, 22 – bronzana, 34 – hrom mat, 72 – mesingana antik, 91 – bela, 93 – crna.

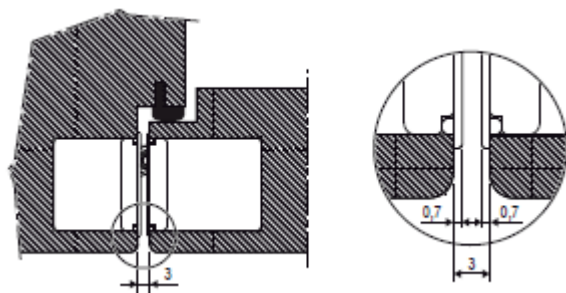
UGRAĐENA PLASTIČNA KAPICA**UGRAĐENA ALUMINIJUMSKA KAPICA**